

Homeowners Guide

C³ Toilet Seat with Bidet Functionality

K-8297KR-HC-0

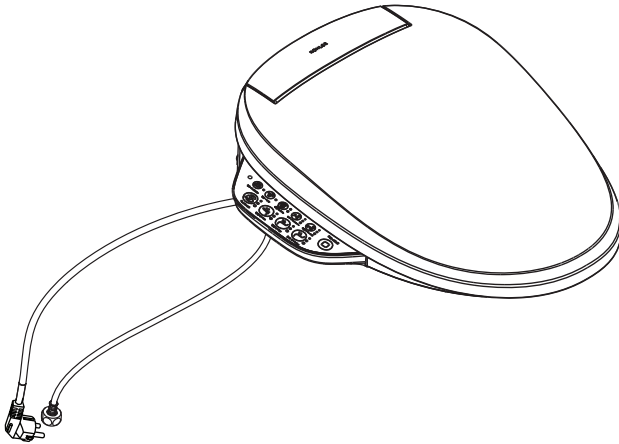

Kohler China Investment Co., Ltd.
No.158, Jiangchangan Road, Jing'An District, Shanghai, PRC Post Code : 200436
Manufacturer: Shanghai Kohler Electronics., Ltd.
No. 1955, Fengxiang Road, Baoshan Area, Shanghai, PRC Post Code : 200444

English page 2-17
한글 페이지 18-33
1500352-KR5-A

KOHLER®

CAUTIONS AND WARNINGS

SAVE THESE INSTRUCTIONS



WARNING: Risk of electric shock, fire, or personal injury. This product must be grounded. Connect only to a dedicated 220-240V~, 50/60Hz circuit protected by a minimum 10A Ground-Fault Circuit-Interrupter (GFCI) or Earth-Leakage Circuit-Breaker (ELCB).



WARNING: Risk of electric shock or product damage. Do not immerse product within water.

IMPORTANT! Risk of product damage. Do not install seat in a location where water might be splashed on the product.

IMPORTANT! Risk of product damage. Do not install this seat in a location exposed to excessive moisture where condensation might form on the product surface. Provide adequate ventilation to avoid damage to the electronic components due to high humidity levels.

IMPORTANT! Risk of product or property damage. Pushing or pulling on the water connection may cause water leakage.

IMPORTANT! Risk of product damage. Do not apply excessive force to the spray wands. Product may break.

IMPORTANT! Risk of product damage. In areas where water may freeze in the pipes, make arrangements to keep the pipes warm. Any water remaining in the seat may freeze during the winter, allow the unit to warm to room temperature before reinstalling or using.

IMPORTANT! Risk of product damage. Do not supply electrical power to the unit until the plumbing installation work has been completed; it could cause product to malfunction.

NOTE: The thermal protectors may trip during storage or transportation in warm weather causing the unit to not operate. Allow the unit to cool to room temperature before installation or operation.

When using electrical products, especially when children are present, basic safety precautions should always be followed, including the following:

DANGER – To reduce the risk of electrocution:

- Do not place or store this appliance where it can fall or be pulled into a bath or sink.
- Do not place in or drop into water or other liquid.
- Do not reach for a product that has fallen into water. Unplug immediately.

CAUTIONS AND WARNINGS (cont.)

WARNING – To reduce the risk of low-grade burns electric shock, fire or injury to persons:

- Close supervision is necessary when this appliance is used by or near the very young, the elderly, or invalids. Children should not be permitted to use to touch this appliance. Do not leave children unattended in any room where this product is installed.
- Adjust the temperature, spray temperature and air temperature of the toilet seat to proper dials for the elderly, those who are incapacitated, or person with sensitive skin.
- Use this appliance only for its intended purpose as described in the manual. Do not use attachments not recommended by Kohler Co.
- Do not lean on cover when use this appliance to prevent product from damage.
- Never operate this appliance if it has a damaged cord or plug, if it is not working properly, if it has been dropped into water.
- Install this product properly by following the installation procedure.
- Only authorized person can install or repair the unit. Do not attempt to service this appliance yourself; doing so could void the warranty.
- Keep the cord away from heated surfaces.
- Never drop or insert any objects into any opening or hose.
- Do not use outdoors or where aerosol spray products are being used or where oxygen is administrated.
- Always follow the grounding instructions in this manual before plugging in the unit.
- Keep the cord away from splash water.
- Avoid low-grade burn from exposed skin contact heating seat for a long time.
- Only authorized person from manufacture, maintenance or similar department can exchange damaged power cord to avoid any risk.
- Always use new water inlet hose and angle valve assembly come along with product. Do not use old hose or angle valve assembly.
- Never let children play with this appliance.

SPECIFICATION

Water supply pressure (dynamic)		0.7kgf/cm ² (dynamic)~7.5 kgf/cm ² (Static Pressure) (0.07MPa.(dynamic)~ 0.74MPa.(Static Pressure))		
Specification		220-240V~, 50/60Hz, 1100W		
Power cord length		About 1.5m		
Product dimension		522mm x 448mm x 130mm		
Product weight		About 4.5Kg		
Ambient environment		1~40 °C		
Cleaning	Amount of water	Rear wash	About 0.30~0.65L/min	
		Female wash	About 0.30~0.65L/min	
	Rated heating power		1100W	
	Spray water temp adjustment		OFF, 1-5 gears (room temp, about 31-39 °C)	
	Single spray duration (Max.)		300s	
	Wand quantity		1 piece	
	Wand position adjustment		5 dials	
	Pulsate cleaning		ON/OFF	
	Oscillation cleaning		ON/OFF	
	Safety device	Water temp overheat protection		Thermal fuse, overheating breaker
		Back-flow prevention		Check valve
Comfort	Heated seat	Max. heating power	About 40W	
		Temp adjustment	OFF, 1-5 gears (room temp, about 31-39 °C)	
		Safety device	Thermal fuse, overheating breaker	
	Cover		Buffering	
	Seat		Buffering	
	Dryer	Max. fan flow	About 0.22m ³ /min	
		Max heating rate	About 290W	
		Temp adjustmen	OFF, 1-5 gears (room temp, about 32-48 °C)	
		Safety devices	Thermal fuse, overheating breaker	
	Deodorize	Max. fan flow	About 0.13m ³ /min	
Sanitary	Wand self-cleaning		Yes	
	Quick-release body		Push release button	
Other function	Control board		Located on seat side surface	
	Seat-on sensor		Located inside the seat	
	Night light		2 blue LED light	

Thank You for Choosing Kohler Company

Thank you for choosing Kohler. Kohler craftsmanship offers you a rare combination of proven performance and graceful sophistication that will satisfy you for years to come. The dependability and beauty of your Kohler product will surpass your highest expectations. We're very proud of our products here at Kohler and we know you will be too.

Please take a few minutes to study this Homeowners Guide. Pay special attention to the care and cleaning instructions.

All information in this manual is based upon the latest product information available at the time of publication. At Kohler, we constantly strive to improve the quality of our products. We reserve the right to make changes in product characteristics, packaging, or availability at any time without notice.

CONTROL PANEL

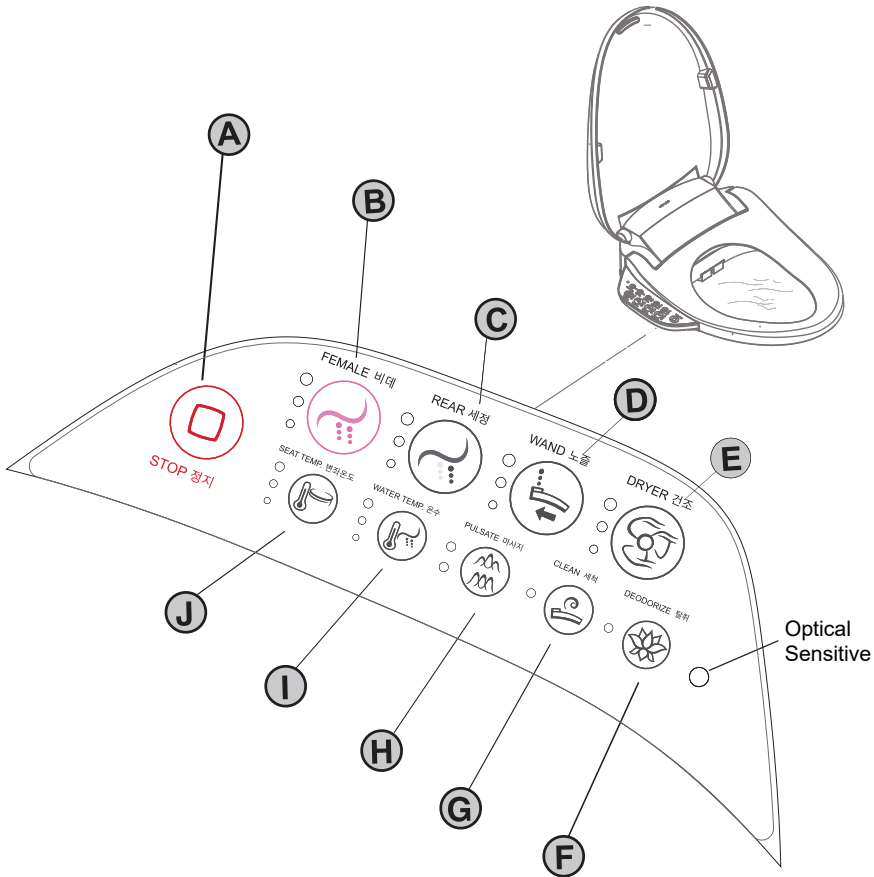

Operation

□ A - STOP



When flush or dryer is ON, press button to terminate flush or dryer function. After customer seat-on, deodorizing function auto activated. Press STOP button to terminate deodorizing function when only deodorizer function activated.

Hold STOP button to turn ON/OFF night light. When turn OFF (long beep), night light OFF; when turn ON (short beep), night light is controlled by light (external light declined, night light ON, otherwise OFF). Night light auto turn OFF when user seat on.

□ B - Female wash



Press female wash when user seat on. Activate female wash (female only) and display current wash strength. If dryer is activated currently, deactivate immediately.

Continue press female wash to exchange spray strength when female wash function is ON. The strength shall circulate per "min dial, min/mid dial, mid dial, mid/max. dial, max dial, mid/max dial", auto stop after continuous washing for 5min.

□ C - Rear wash



Press rear wash when user seat on. Activate rear wash and display current wash strength. If dryer is activated currently, deactivate immediately.

Continue press rear wash to exchange spray strength when rear wash function is ON. The strength shall circulate per "min dial, min/mid dial, mid dial, mid/max. dial, max dial, mid/max dial", auto stop after continuous washing for 5min.

□ D - Wand move



Press WAND button to activate wand move function under spray status; continue press WAND button to change wand position. Position change shall circulate per "close, mid/close, mid, far/mid, far, far/mid".

□ E - Dryer



Press DRYER button to activate dryer function when seat on. If spray is activated currently, deactivate immediately.

LED indicator shall indicate current dryer temp, continue press dryer button, dryer temp shall circulate per "low, mid/low, mid, mid/high, high, mid/high", auto stop after continuous operating for 4 min.

□ F - Deodorizer



Press DEODORIZER button to activate or deactivate deodorizer function.

Hold DEODORIZER button to activate or deactivate deodorizer function.

□ G - Clean



Press CLEAN button when it is under seat leave status, auto clean nozzle. Hold CLEAN button when it is under seat leave status, activate manual clean function, wand extend (Automatically retract after 5 minutes) to perform wand manual clean. Hold CLEAN button again to deactivate this function, wand retract.

□ H - Pulsate



Press PULSATE button to activate pulsate wash under spray status.

When press pulsate button, it shall circulate per wand move, pulsate, pulsate + wand move, pulsate OFF + wand move (return back to female wash or rear wash), and light ON corresponding indicator. When turn OFF pulsate/wand move (return back to female wash or rear wash), LED indicator OFF.

□ I - Water temp



Press WATER TEMP button to set spray water temperature per OFF, low, mid/low, mid, mid/high, high, mid/high circulation when press button each time, and light water temp LED indicator ON. If it is under OFF status, LED indicator is OFF.

□ J - Seat temp



Press SEAT TEMP button to set seat temperature per OFF, low, mid/low, mid, mid/high, high, mid/high circulation when press button each time. If it is under OFF status, LED indicator is OFF. Hold SEAT TEMP button to set energy saving function per energy saving function OFF (long beep, night light blink once during longer duration), general energy saving (short beep, night light blink once during shorter duration), advanced energy saving (short beep, night light blink twice within short duration) circulation.

□ K - Dial indication

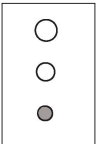

Low

Small light ON

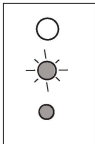

Mid/Low

Small light ON
mid light blink

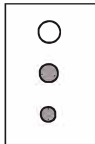

Mid

Small light ON
Mid light ON

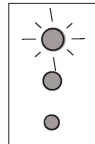

Mid/high

Small light &
Mid ON, big
light blink

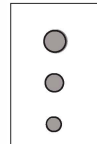

High

Small, mid &
big lights all
ON

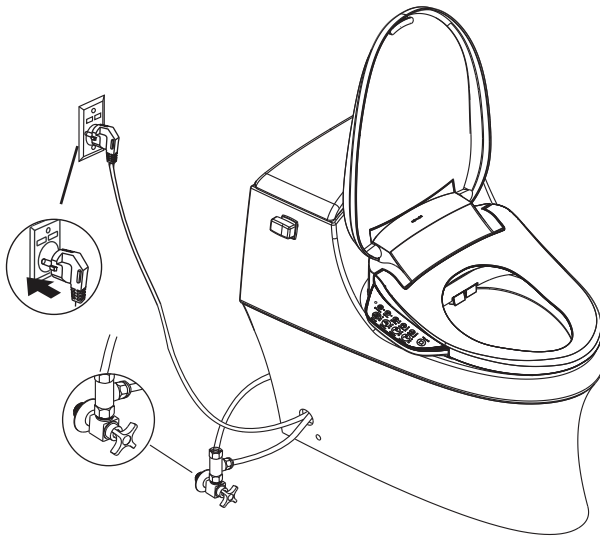

PREPARATION BEFORE INITIAL OPERATION

- Connect water inlet hose per installation instruction, open water inlet valve, and plug power cord.
 - Plug power cord into socket, Bidet seat generate one short beep, wand extend and retract once, side panel backlight and night light blink until initialization completion.
 - During initialization process, it is normal to hear motor rotation and water flow sound.
 - Ex-work status setting for initial use:
 - Female wash:
 - Water flow: mid
 - Spray position: mid
 - Rear wash:
 - Water flow: mid
 - Spray position: mid
- | |
|-----------------------|
| Water temp: zero span |
| Seat temp: mid |
| Air temp: mid |
| Night light: ON |
| Energy saving: OFF |

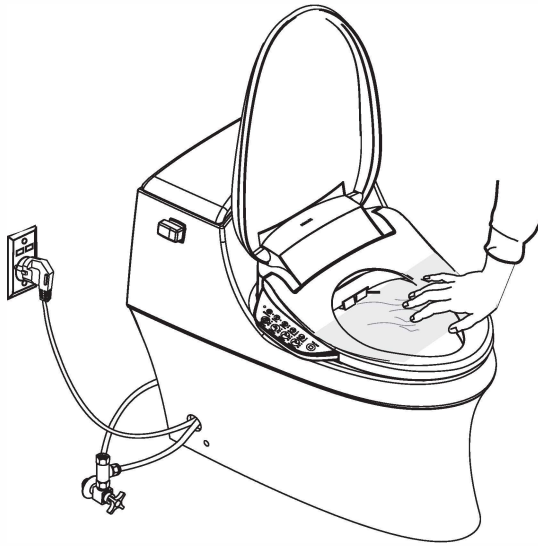

TEST THE FUNCTIONS

- Wrap the seat with plastic wrap to prevent water from spraying from the toilet during testing.
- The seat is designed not to function without an occupant. To activate the seat controls for testing purposes, when facing the toilet, place your hand or a damp wash cloth on the right side of the seat approximately 1/3 from the front of the seat (as illustrated).
- Proceed to the “Control Panel” and “Operation” selection to test the various seat functions.

CARE AND CLEAN

For best results, keep the following in mind when caring for your KOHLER products.

IMPORTANT! Do not immerse product in water.

- **TEST** – Always test your cleaning solution on an inconspicuous area before applying to the entire surface.
- **DO NOT IMMERSE WITH DETERGENT** – do not immerse product with detergent.
- **AVOID ABRASIVE MATERIAL** – use a soft, dampened sponge or cloth. Never use an abrasive material such as a brush or scouring pad to clean surface.
- **CLEAN** – Wipe away any cleaner immediately after cleaner application. Wipe away and dry any overspray that lands on nearby surface.



CLEAN SEAT

- Do not use abrasive detergent and sterilizing aerosol spray products

Caring indication: use detergent and water mixture or any other detergent listed for seat cleaning products to clean seat; use a soft, dampened sponge or cloth. Wipe away and dry with soft towel, natural dryer seat in the air.

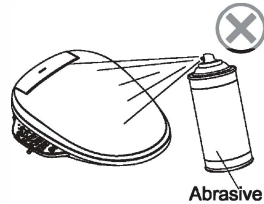

- No corrosive chemical products or cosmetics (such as nail polish or aftershave solution) allowed contacting with seat to avoid surface damage.



NOTE: disobey these cleaning instructions could void the Kohler warranty.

NOTE: cleaning process success shall be determined by water hardness and temperature, accurate component quantity, cleaning specification modification

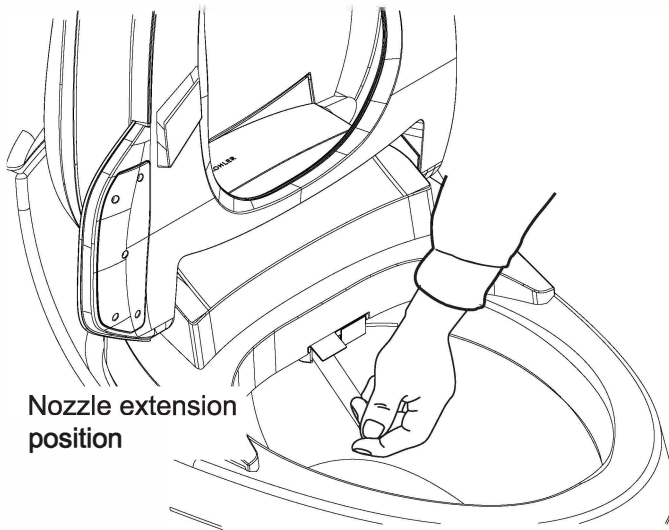

CLEAN THE SPRAY WANDS

NOTE: The spray wands can only be extended for cleaning when the set is not activated or occupied.

- Raise the cover and seat.
- Hold “CLEAN” button, clean the spray wand with a soft-bristled brush after wand extended completely.
- Hold “CLEAN” button after nozzle cleansing; wand retracts or wait for wand to auto retract.

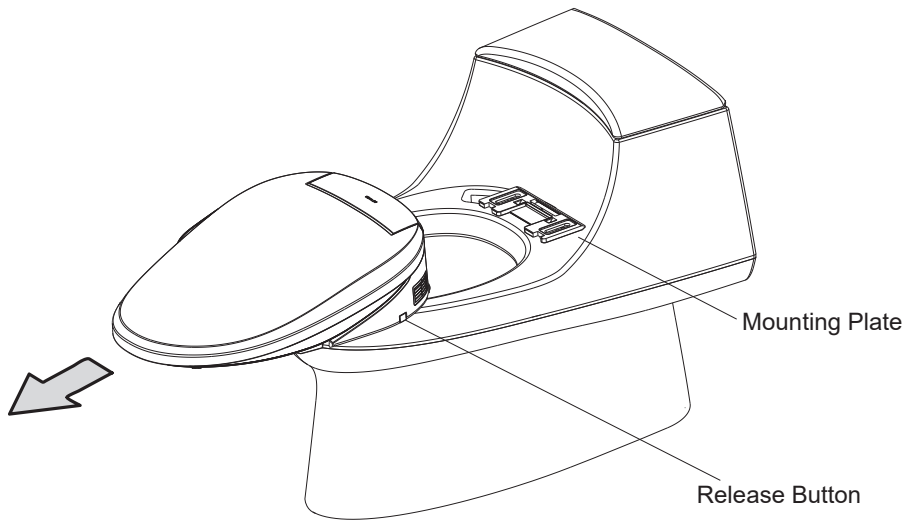

REMOVE THE SEAT

- Turn off the water supply.
- Flush the toilet to relieve any pressure from the water supply hose.
- Unplug the seat from the electrical outlet.
- Disconnect the water supply hose from the T-valve.
- Push in the release button.
- Slide the seat forward to disengage the seat from the mounting plate.

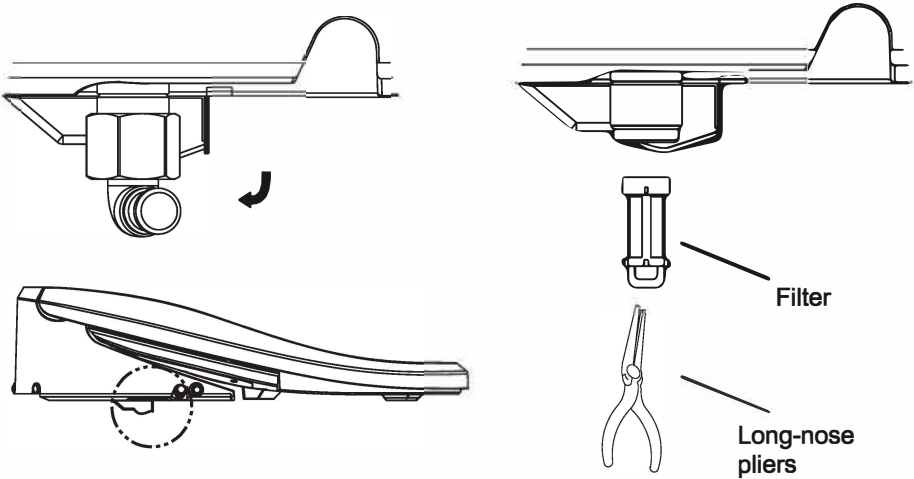

CLEAN THE FILTER

IMPORTANT! Risk of product damage. Please service carefully to avoid any connector damage.

Please clean the screen timely while the water volume is reduced or not water comes out

- Turn off the water supply.
- Press “RELEASE” button, slide the seat forward to disengage the seat from the mounting plate.
- Disconnect the water supply hose from the seat.
- Dismantle seat cover water supply hose.
- Remove filter from product water inlet by long-nose pliers (as shown).
- Clean the filter with a soft-bristled brush.
- Reinstall the filter.
- Align threads; reinstall seat cover water supply hose.
- Check all connections for leaks and make any adjustment as needed.
- Turn on the water supply.

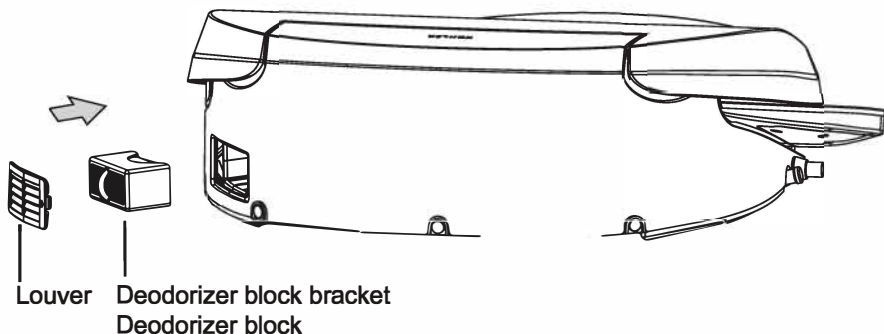

EXCHANGE DEODORIZER BLOCK

IMPORTANT! Risk of product damage. Do not use excessive force when dismantle louver, otherwise louver might be damaged.

Please replace the deodorization block timely when the odor can not be removed.

- Take deodorizer louver and deodorizer block from product side surface.
- Hold deodorizer block with finger and dismantle from deodorizer block bracket.
- Reinstall new deodorizer block into deodorizer block bracket. Insert deodorizer block bracket into product.
- Reinstall louver.

NOTE: When take deodorizer block off, please do not insert finger or other objects into deodorizer block cavity to prevent fan or other parts damage.

MAINTENANCE IN CASE OF LONG-TERM IDLE STATUS

- When the bidet seat will be idle for a long term, please disconnect the power plug, and turn off the tee valve, detach the water inlet pipe and make sure the water inside the inlet pipe is drained completely.
- Before use after long term idle condition, make sure to wash it for several times and the inner pipelines are clean.

TROUBLESHOOTING

This troubleshooting guide is for general aid only. A Kohler Authorized Service Representative should correct any electrical problems. For warranty service, contact your dealer or wholesale distributor.

General Functions

Symptoms	Probable Causes	Recommended Action
1. Function are not working.	<p>A. A power failure occurred.</p> <p>B. The power cord is disconnected.</p> <p>C. Ground-Fault Circuit Interrupt (GFCI) may be tripped.</p> <p>D. User does not enter detecting zone.</p> <p>E. Thermal protector auto protection activated.</p> <p>F. None of the above actions correct the symptom.</p>	<p>A. Wait until the power is restored.</p> <p>B. Insert the power cord into an electrical outlet.</p> <p>C. Reset the GFCI and locate the problem.</p> <p>D. Contact seat detecting zone.</p> <p>E. Place product within ambient temperature for some time.</p> <p>F. Contact a Kohler Service Representative.</p>
2. Seat is loose.	A. Screws and nuts are loose.	A. Tighten the screws and nuts according to the installation guide.
3. Water does not spray out of spray wands or nozzle.	<p>A. Seat does not detect user.</p> <p>B. Water supply stop closed.</p> <p>C. Water supply screen clogged.</p> <p>D. None of the above actions correct the symptom.</p>	<p>A. Adjust sit gesture. No isolation between skin and seat, such as pants etc.</p> <p>B. Turn off power supply, eliminate water supply failure, reload power.</p> <p>C. Refer to "CLEAN THE SCREEN" section.</p> <p>D. Contact a Kohler Service Representative.</p>
4. Night light OFF	<p>A. Ambient light is too bright</p> <p>B. Night light function is OFF</p>	<p>A. Confirm night light is activated when ambient light goes down.</p> <p>B. Refer to Night light activation function in [A-stop] section in the manual.</p>
5. Cold ring temp when seated	<p>A. Ring temp is OFF</p> <p>B. ECO mode is set</p>	<p>A. Refer to Ring temp setting function in [J- ring temp] section in the manual</p> <p>B. Refer to Ring temp setting function in [J- ring temp] section in the manual to exit ECO mode.</p>

TROUBLESHOOTING (cont.)

Cleansing Functions

Symptoms	Probable Causes	Recommended Action
6. No water flow.	A. The water supply stop is closed. B. The seat sensor is not detecting the user.	A. Open the water supply stop B. Refer to activating the seat information in "FUNCTION TEST" section.
7. The water pressure is low.	A. The screen is clogged. B. Insufficient water supply pressure.	A. Refer to "CLEAN THE SCREEN" section. B. Raise water pressure to product required water pressure range.
8. Water stops flowing from the spray wand before finish cleansing.	A. Spray function auto stop after 5min continuous spray. B. The seat sensor is not detecting the user.	A. When necessary, press CLEAN button again. B. Refer to activating the seat information in "FUNCTION TEST" section
9. Dripping water from side wand hole.	A. Product internal high water pressure protection.	A. Normal phenomenon.
10. Dripping water from wand when sit on.	A. Auto discharge internal residual water within wand when nobody use for a long time.	A. Normal phenomenon.

Slow Close Cover

Symptoms	Probable	Recommended Action
11. The speed of the seat and cover closure varies in summer and winter.	A. Due to changes in room temperature.	A. Normal phenomenon.

Seat Sensor

Symptoms	Probable	Recommended Action
12. Clean function operate when press the CLEAN button while seat is not occupied.	A. The seat sensor is covered by an object or the seat is wet.	A. Remove any water or object from the seat sensor area.
13. Even sit on, CLEAN function does not work.	A. The seat sensor might not be able to detect you depending on the way you're sitting.	A. Change the way you sit.

TROUBLESHOOTING (cont.)

Dryer Function

Symptoms	Probable	Recommended Action
14. The air dryer stops during use.	A. Air dryer auto stops when continue use for 4min.	A. Press the "DRYER" button again.

Deodorizer Function

Symptoms	Probable	Recommended Action
15. The deodorizer feature doesn't work.	A. The seat sensor is not detecting the user. B. Accidentally press STOP button.	A. Refer to activating the seat information in "FUNCTION TEST" section. B. Refer to activating the seat information in "OPERATION" section.
16. Odor is not removed.	A. Deodorizer block failure due to long time use. B. Some people are more sensitive to odor.	A. Exchange deodorizer block. B. None.

Others

Symptoms	Probable	Recommended Action
17. The seat moves.	A. The bolts for the mounting plate that secure the main unit are loose.	A. Tighten the bolts for the mounting plate.

아래 설명서를 보관하십시오



경고: 감전, 화재 또는 생명안전 위험이 있습니다. 본 제품은 반드시 양호한 접지를 한후 220-240V~, 50/60Hz, 10A 전용 접지 고장 회로차단기나 접지 누전보호기가 있는 회로에 연결하십시오.



경고: 감전 또는 제품 훼손 위험이 있습니다. 제품을 물에 담그지 마십시오.

중요! 제품 훼손 위험이 있습니다. 제품을 물기가 있는 곳에 설치하지 마십시오.

중요! 제품 훼손 위험이 있습니다. 제품을 너무 습한 곳, 제품 표면에 김이 서릴수 있는 곳에 설치하지 마십시오. 사용환경상 시중 통풍이 잘 되도록 유지하여 전자모듈의 훼손을 방지하십시오

중요! 제품훼손 또는 재산 손실 위험이 있습니다. 억지로 밀거나 당기면 호스 연결부위에 누수가 발생할 수 있습니다

중요! 제품훼손 또는 재산 손실 위험이 있습니다. 노즐에 과도한 압력을 주면 제품 훼손을 일으킬 수 있습니다

중요! 제품훼손 또는 재산 손실 위험이 있습니다. 일부 호스의 결빙이 발생하는 부분에 보온 조치를 취하십시오. 임의의 제품속에 잔류한 물은 겨울철 저장시 결빙할 수 있습니다. 재설치 및 사용전 제품 온도를 실온으로 유지하십시오.

중요! 제품훼손 또는 재산 손실 위험이 있습니다. 설치작업이 끝나기 전에는 전원을 연결하지 마십시오. 제품 고장을 일으킬수 있습니다

주의: 마스한 기후에서 열보호기는 저장 또는 운송과정에서 효력을 잃어 제품 작동 불가를 초래할 수 있습니다. 재설치 또는 사용전 제품을 실온으로 냉각하십시오.

전기제품 사용시, 특히는 어린이가 있는 경우 기본 안전규범을 준수하기 바람에 아래를 포함합니다:

위험 – 감전위험을 낮추십시오:

- 이 설비를 추락 또는 옥조나 물탱크에 떨어 뜨릴수 있는 곳에 설치 하지마십시오
- 물 및 기타 액체에 방치 또는 떨어뜨리지 마십시오.
- 물속의 제품과 접촉하지 마십시오. 물에 떨어뜨릴 경우 즉각 전원을 차단하십시오.

안전 주의 사항

경고 - 저온화상, 감전, 화재 또는 인명사고를 피하십시오.

- 어린이, 노인, 장애인이 본 제품을 사용하거나 접근하는 경우 근거리 감호는 필수입니다. 어린이는 본 제품의 사용이나 접근을 허용하지 않습니다. 어린이를 본 제품을 설치한 방에 홀로 있게 하지 마십시오.
- 스스로 온도 조절이 불가능한 어린이나 노인을 도와 변화커버 온도, 세척온도 및 바람온도를 적당한 위치로 조절하십시오.
- 매뉴얼에서 묘사한 방식대로 본 제품을 사용하고 KOHLER에서 권장하지 아니한 부품 사용을 삼가하십시오.
- 사용시 덮개에 기대지 마십시오. 제품이 훼손될 수 있습니다.
- 아래 상황시 본 제품 사용을 삼가하십시오. 전원케이블, 플러그 및 제품에 훼손이 있는 경우. 제품 정상작동 불가. 제품이 물속에 떨어진 경우를 비롯해서입니다.
- 설치설명서에 근거하여 제품을 정확히 설치하십시오.
- 전문인원만이 본 제품을 수리할 수 있습니다. 본 제품을 스스로 수리하지 마십시오. 보수서비스가 무효로 될 수 있습니다.
- 전원케이블을 히팅 표면과 멀리 하십시오. 임의의 물품을 파이프라인과 구멍이 뚫린 곳에 떨어 뜨리거나 삽입하지 마십시오.
- 야외나 분무설비가 작동하는 장소, 산소공급 장소에서 본 제품을 사용하지 마십시오. 산소 주입 장소에서 본 제품을 사용하지 마십시오.
- 전원을 연결하기 전 설명서 요구에 따라 접지를 하고 전원플러그가 물에 젖지 않도록 하십시오. 가열된 변화에 장시간의 피부노출을 피하십시오. 저온화상을 입을 수 있습니다.
- 전원케이블 훼손시 위험을 피하기 위해 반드시 제조업체, 정비부문 또는 유사 부문의 전문인원에 위탁하여 교체하십시오.
- 신제품에 제공되는 입수호스와 밸브를 사용하십시오. 낡은 호스 부품과 밸브는 사용할 수 없습니다.
- 어린이가 기기를 만지면서 놀지 못하게 하십시오.

규격				
급수수압 (동압)		0.7kgf/cm ² (동압)~7.5 kgf/cm ² (정압) (0.07MPa.(동압)~ 0.74MPa.(정압))		
규격		220-240V~, 50/60Hz, 1100W		
전원선길이		약 1.5m		
제품외형 치수		522mm x 448mm x 130mm		
제품중량		약 4.5Kg		
사용환경		1~40℃		
세정	토수량	세정	약 0.30~0.65L/min	
		비데	약 0.30~0.65L/min	
	정격 히팅 파워		1100W	
	세정 수온 조절		OFF, 1~5단 (실온, 약 31~39℃)	
	세정시간(최대)		300s	
	노즐수량		1개	
	노즐 위치 조절		5단	
	펄스 마사지 (안마)		ON/OFF	
	무브 세정		ON/OFF	
안전장치	수온과열방지	온도퓨즈, 과열차단기		
	역류방지	체크 밸브		
쾌적	안장보온	최대 히팅 파워	약 40W	
		온도조절	OFF, 1~5단(실온, 약31~39℃)	
		안전장치	온도퓨즈, 과열차단기	
	변좌 커버		소프트 개폐	
	변좌		소프트 개폐	
	건조	팬 최대풍량	약 0.22m ³ /min	
		최대 히팅 파워	약 290W	
		온도조절	OFF, 1~5단(실온, 약 32~48℃)	
		안전장치	온도퓨즈, 과열차단기	
탈취	팬 최대풍량	약 0.13m ³ /min		
위생	노즐 자아 세척		유	
	본체 쾌속해체		푸시 릴리즈	
기타기능	제어판		변좌측면에 위치	
	착좌센서		변좌내부에 위치	
	야간 램프		블루 LED 등 2개	

KOHLER를 찾아 주셔서 감사합니다

KOHLER를 찾아 주셔서 감사합니다 KOHLER기술은 믿을수 있고 우아한 생활을 조화롭게 제공하며 미래 몇 년간의 요구도 만족 시켜줍니다.

KOHLER 제품의 아름다운 외관과 믿을수 있는 성능은 흠잡을수 없도록 귀하의 기대를 초월 할것입니다. KOHLER 제품은 우리에게 큰 자부심을 가져다 주고 귀하께서도 그러하리라 믿습니다.

몇분의 시간을 이용하여 이 사용설명서를 열독하시기 바라며 특히는 유지보수와 청결에 대한 내용을 유의 하시기 바랍니다 .

본 사용 설명서에 있는 모든 정보는 최신 제품정보를 기본으로 하였습니다, KOHLER 는 제품의 질을 향상시키기 위해 끊임없이 노력하고 있습니다. 당사는 사전 예고없이 언제든지 제품 특징, 포장 이용에 관한 변경권한을 보류하고 있습니다.

제어판

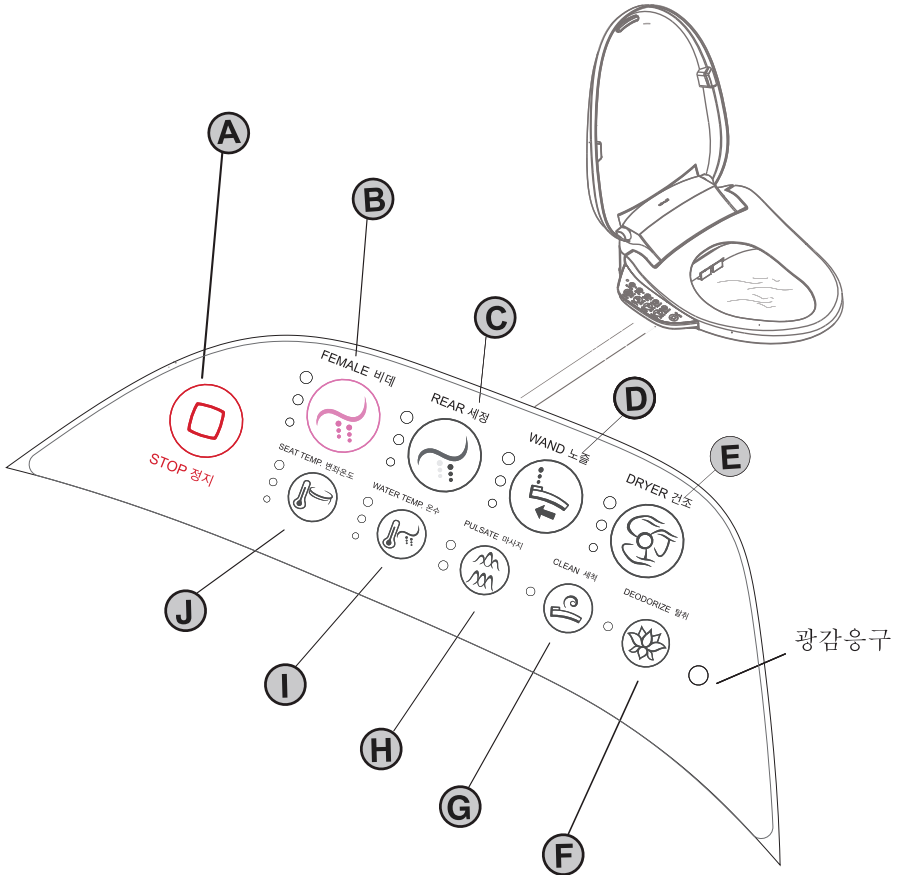

사용방법

□ A - 정지

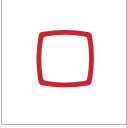

세정 또는 건조 기능이 동작시 정지 버튼을 눌러 세정 또는 건조 기능을 정지시킬수 있습니다, 사용자 착좌 후 탈취제거 기능은 자동으로 작동됩니다, 탈취 기능만 켜진 상태에서 정지버튼을 누르면 탈취 기능 동작을 멈출수 있습니다. 정지버튼을 길게 누르면 야간램프 기능이 작동됩니다.

긴 부저음의 송출과 동시 램프가 꺼지며, 작동시에는 짧은 부저음이 들리며, 광선의 제어를 받아 동작이 됩니다. (외부 광선이 어두우면 동작되고, 이와 반대되는 경우에는 꺼집니다). 사용자 착좌 후 램프는 자동으로 소멸됩니다.

□ B - 비데



착좌 후 비데 버튼을 누르면 비데세정기능이 동작하며 현재 세정강도가 표시됩니다. 이때 건조기능이 사용중이라면 바로 정지됩니다.

비데세정기능의 동작 중에 연속으로 비데버튼을 누르면 세정강도조절이 가능 합니다, 강도는 최약, 약, 중, 강, 최강, 강 순으로 순환선택이 가능합니다. 연속 동작 5분 경과 후 기능이 자동으로 멈춥니다.

□ C - 세정



착좌 후 세정버튼을 누르면 둔부세정기능이 동작하며 현재의 세정강도가 표시됩니다. 이때 건조기능이 사용중이라면 바로 정지됩니다.

세정기능의 동작 중에 연속으로 비데버튼을 누르면 세정강도 조절이 가능 합니다, 강도는 최약, 약, 중, 강, 최강, 강 순으로 순환선택이 가능합니다. 연속 동작 5분 경과 후 기능이 자동으로 멈춥니다.

□ D - 노즐이동



세정 동작 중에 노즐 이동버튼을 누르면 노즐 위치 조절이 가능합니다. 이동버튼을 연속으로 누르면 노즐위치를 단거리, 중단거리, 중거리, 중장거리, 장거리, 중장거리의 순으로 순환선택이 가능합니다.

□ E - 건조



착좌 후 건조버튼을 누르면 건조기능이 동작하며 사용중인 세정기능은 작동을 멈춥니다. LED는 현재 건조온도를 표시하고 건조버튼을 연속으로 누르면 건조온도는 최약, 약, 중, 강, 최강, 강 순으로 순환선택이 가능합니다. 연속 동작 4분 경과 후 건조기능이 자동으로 멈춥니다.

□ F - 탈취



탈취 버튼을 누르면 탈취기능을 동작 또는 정지시킬수 있습니다. 탈취 버튼을 길게 누르면 자동탈취기능의 작동 또는 정지가 가능합니다.

□ G - 세척



비 착좌 상태에서 세척버튼을 누르면 노즐의 자동세척기능이 동작합니다.

비 착좌 시 세척버튼을 길게 누르면, 수동 세척기능이 작동되어 노즐이 신장하며, 노즐 끝 부분을 수동으로 청결 가능합니다. 세척버튼을 길게 누르면 이 기능이 멈추며 노즐은 초기위치로 복귀합니다.

□ H - 마사지



세정 시 마사지 버튼을 눌리면 펄스 마사지기능이 동작합니다. 마사지 버튼을 누를 때마다 이동세정, 맥동펄스, 맥동펄스+이동세정, 맥동펄스 + 이동 세정 정지(비데세정 또는 둔부세정기능으로 복귀), 순으로 선택되며 관련LED가 점등됩니다. 펄스안마/이동세정기능을 정지 시(비데세정 또는 둔부세정 기능으로 복귀), LED는 꺼집니다.

□ I - 수온



수온 버튼을 누르면 세정 수온을 설정할수 있습니다. 수온 버튼을 누를 때마다 OFF, 저, 중저, 중, 중고, 고, 중고단계 순으로 선택이 가능하며 변환 시 수온단계별 LED가 점등이 됩니다. OFF상태에서는 LED가 꺼집니다.

□ J - 변화 온도



변화 온도 버튼을 누르면 변화온도설정이 가능합니다, 버튼을 누를 때마다 OFF, 저, 중, 중저, 중, 중고, 고, 중고단계 순으로 선택이 가능하며 변환 시 변화 온도 단계별 LED가 점등이 됩니다. OFF 상태에서는 LED가 꺼집니다.

변화 온도 버튼을 길게 눌러서 절전모드 설정이 가능합니다. 버튼을 누를 때마다 절전OFF(긴 부저음 송출, 야간램프가 조금 긴 시간 간격으로 1번 깜빡임), 일반 절전(짧은 부저음 송출, 야간램프가 조금 짧은 시간 간격으로 1번 깜빡임), 심도절전(짧은 부저음 송출, 야간램프가 조금 짧은 시간간격으로 2번 깜빡임) 순으로 선택됩니다.

□ K - 단계 설명

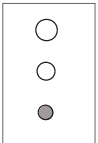

저단계 (최약) 소등 깜빡임

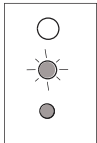

중저단계(약) 소등 점등, 중등 깜빡임

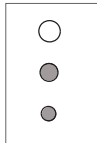

중단계(중) 소등 및 중등 점등

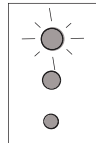

중고단계(강) 소등 및 중등 점등, 대등 깜빡임

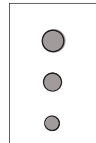

고단계(최강) 소등, 중등 및 대등 동시에 점등

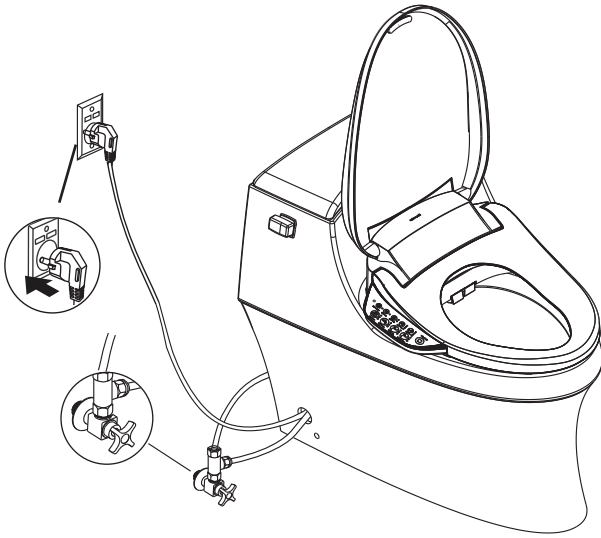

최초 사용전 준비

- 설치설명서에 따라 상수도 호스를 연결한후 지수밸브를 열고 전원을 연결합니다.
- 전원케이블을 전원 소켓에 연결하면변좌 커버에서 부저음이 1차 울린 후 노즐관이 한차례 신축되면 키보드위의 배광등 및 램프는 초기화 끝날 때까지 깜빡입니다.
- 초기화 과정에서 모터회전 소리와 물흐름 소리가 들리는데 이는 정상에 속합니다
- 최초 사용시는 공장 출하 설정상태입니다

비데

- 세정강도: 중
- 세정위치: 중
- 수온: 체온
- 변좌 온도: 중
- 건조 온도: 중
- 야간 램프: ON
- 절전 모드: OFF

세정

- 세정 강도: 중
- 세정 위치: 중

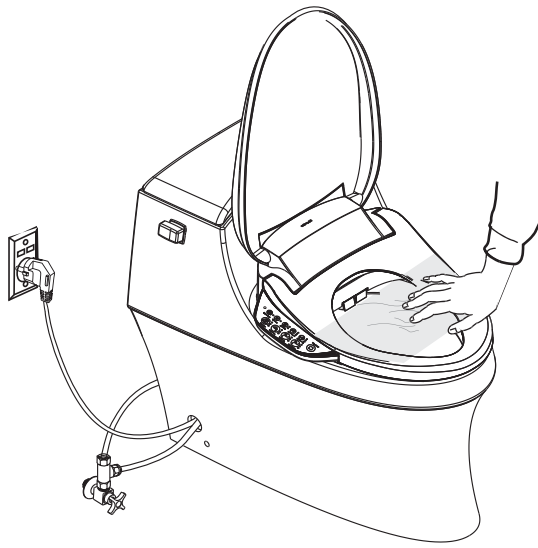

기능테스트

- 비닐천으로 변좌를 감싸 테스트시 물이 변기로부터 뿜겨 지는 것을 방지합니다.
- 변좌는 착좌감지방식으로 설계되었습니다. 변좌의 테스트를 진행하기 위하여 우선 손으로 또는 물에 젖은 천을 변좌 우측 앞단쪽 3분의 1 위치에 올려놓습니다.(감지 구역).
- “제어판” 과 “사용방법” 부분을 참고하여 온수 세정기의 다른 기능을 테스트합니다.

유지보호와 세척

최고의 효과에 도달하기 위해 KOHLER제품에 대한 유지보호시 아래 몇가지에 유의하기 바랍니다:

중요!물로 직접 온수 세정기를 세척하지 마십시오.

- 테스트 - 우선 세척액으로 변좌커버의 뚜렷하지 않은 곳에 테스트를 하여만약 세척액이 변기 표면을 훼손하지 않으면 다시 전체 표면에 사용합니다.

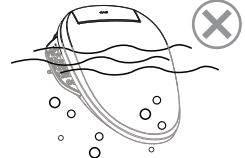

- 세척제에 담그지 마십시오 - 세척제에 제품을 담그지마십시오.



- 표면이 거친 재료를 피하십시오 - 부드럽고 습한 해면이나 면을 사용하십시오. 솔같이 표면이 거친 재료로 표면이나 변기를 세척하지 마십시오.

- 닦기 - 세척제를 추가한후 바로 젖은천으로 표면을 세척하고 표면에 묻은 청결제와 오물을 닦아냅니다.

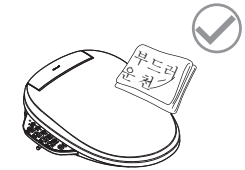

변좌 세척

- 김이 서린 탱크에서 마모될 수 있는 청결제와 소독제를 피하십시오.

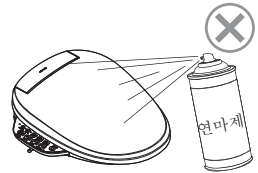

유지보호 안내: 세척제와 물의 혼합액체 또는 임의의 변좌 전용 세척 제품으로 변좌를 세척 하되 부드러운 해면이나 천을 사용하십시오. 말끔히 닦은후 공기중에서 변좌를 자연건조하십시오.

- 부식성 화학품이나 화장품(예하면 매니큐어나 에프터셰이브스킨)을 변좌와 접촉하지 마십시오. 변좌 표면을 훼손할 수 있습니다



주의: 일부 세척설명 미준수시 KOHLER의 보수의무가 무효일 수 있습니다.

주의: 세척절차의 성공 여부는 물의 경도와 온도, 사용 성분의 정확한 량, 세척 규칙 변경과 피세척 제품의 상태 등 요소와 관계됩니다. 이와 같은 요소는 변화하기에 KOHLER는 언급한 규칙의 유효성을 보장할 수 없습니다.

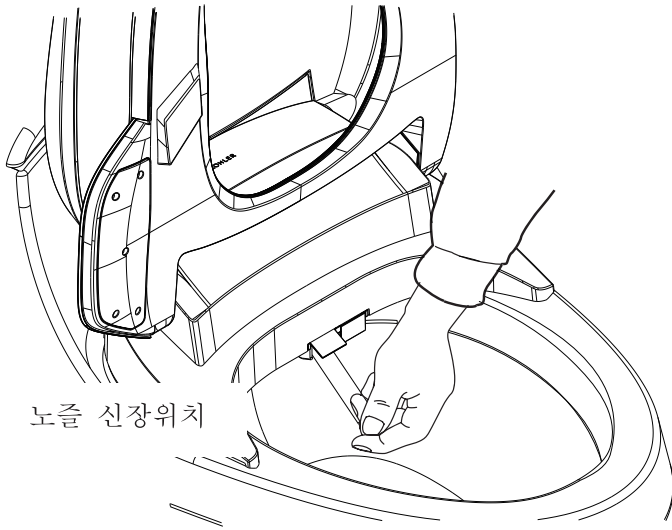

노즐 신장위치

노즐세척

주의: 제품을 사용안할경우 또는 동작을 진행 하지 않을 경우, 노즐이 신장 되어 세척기능을 사용할수 있습니다.

- 변좌 커버 및 변좌.
- 세척버튼을 길게 눌러 노즐이 완전히 신장 후 부드러운 솔로 노즐을청결합니다.
- 노즐 세척 완료후 세척버튼을 길게 누르면 노즐이 원 위치로 복귀됩니다, 또는 노즐의 자동수납을 대기하시면 됩니다.

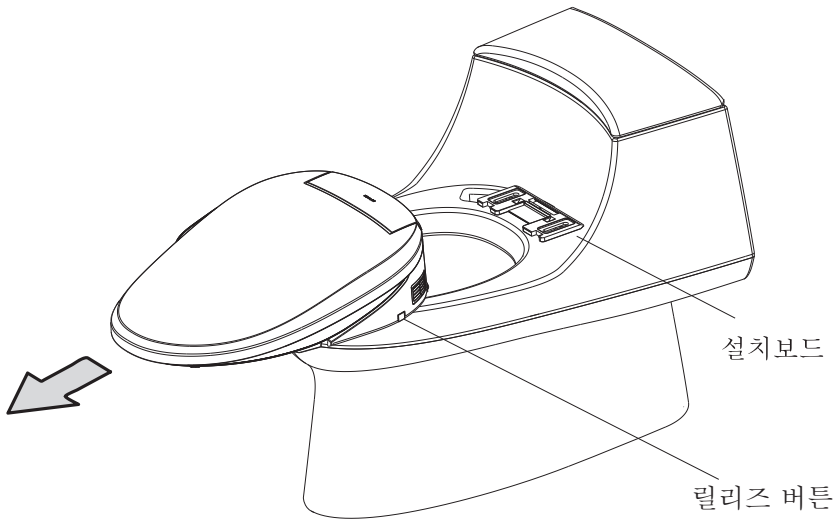

온수 세정기 분리

- 급수밸브를 끕니다.
- 좌변기 세척기능을 열어 호스 압력을 경감합니다.
- 제품의 전원 플러그를 뽑습니다.
- 호스와 삼방향 밸브 연결을 끊습니다.
- 릴리즈 버튼을 누릅니다(도면참고).
- 온수세정기를앞으로 이동하여 본체와 고정 플레이트를 분리합니다.

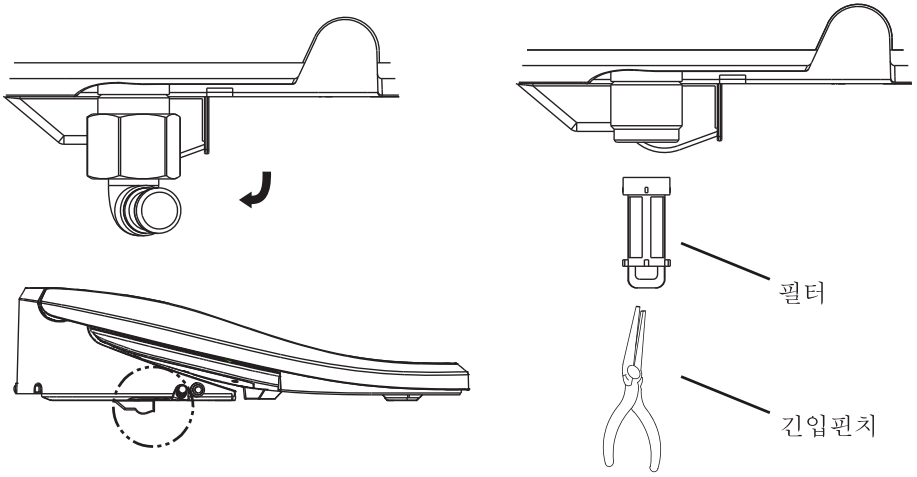

필터를 세척합니다

중요! 제품 훼손 또는 재산 손실 위험이 있습니다. 접속구 훼손에 조심하십시오. 악취제거 효과가 약해 이상한 냄새가 날 경우 제때에 악취제거 덩이를 교체하십시오.

- 급수밸브를 끕니다.
- 릴리즈버튼을 누른후 앞으로 제품을 이동하여 본체와 고정 플레이트를 분리 합니다.
- 급수호스를 받침틀에서 회선시켜 빼냅니다.
- 급수호수를 해체합니다.
- 긴입핀치로 제품의 물주입구로부터 필터를 조심스럽게 빼냅니다 (그림참고).
- 부드러운 솔로 필터를 청결합니다.
- 필터를 다시 설치합니다 .
- 스크류 나사산을 조심하여 맞춘후 덮개 급수호스를 설치합니다.
- 누수방지를 위해 모든 연결상태를 검사한후 필요한 조정을 합니다.
- 급수밸브를 엽니다.

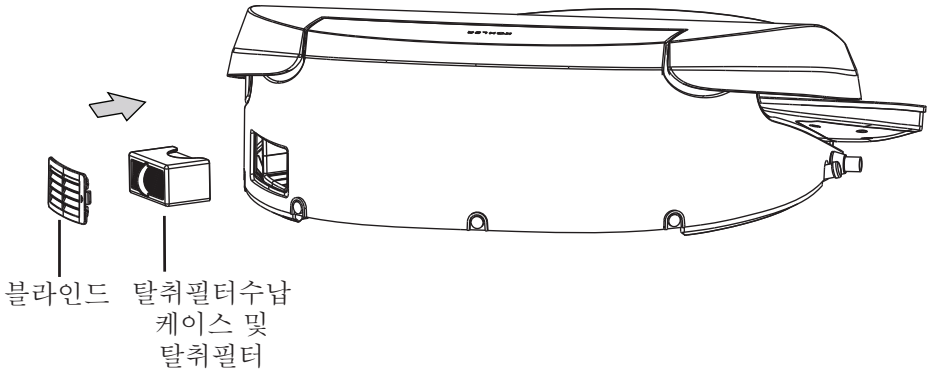

탈취필터 교체

중요! 제품 훼손 또는 재산 손실 위험이 있습니다. 접속구 훼손에
조심하십시오. 악취제거 효과가 약해 이상한 냄새가 날 경우 제때에
탈취필터를 교체하십시오.

- 제품 측면으로부터 블라인드 및 탈취필터 수납케이스를 빼냅니다.
- 손가락으로 탈취필터를 탈집은 후 탈취필터 수납 케이스로부터 빼냅니다.
- 취 필터 수납케이스 중에 설치한 후 다시 악취제거블럭 트랙을 제품에
넣습니다.
- 블라인드를 재설치합니다.

주의: 탈취필터 빼낸 후 손이나 기타 물체를 악취제거 블록수납케이스
안으로 집어 넣지 마십시오. 팬과 기타 부품을 훼손할 수 있습니다.

장기 방치시의 유지보호

- 스마트 변기 덮개를 장기적으로 사용하지 않는 경우 전원을 뽑고
밸브를 닫은 후 물주입 호스를 해체하고 호스내 물기를 제거합니다.
- 오랫동안 사용하지 않다가 재사용시 여러차례 세척하여 내부
파이프라인의 청결상태를 보장하기 바랍니다

고장진단

본 고장진단은 일반적인 도움만 제공합니다. KOHLER위임 서비스 센터에서 관련 문제를 해결해 드릴것입니다. 보수문제는 판매상이나 도매상과 연락 하시기 바랍니다.

일반기능

현상	고장진단	조치
1. 기기 작동 안함	<p>A. 정전 B. 전원 케이블이 연결되지 않음. C. 전원케이블 누전플러그 보호스위치 원위치 복귀 안됨. D. 착좌가 감지 안됨. E. 열보호기 자동보호기능이 켜짐. F. 이상 조치 모두 효과없음.</p>	<p>A. 전 력회복 대기 B. 플러그를 소켓에 삽입 C. 플러그 위의 위치복귀 버튼을 누름 D. 착좌를 감지 시킴. E. 제품을 실온 환경에서 일정시간동안 조용히 방치함. F. KOHLER서비스 센터를 연락함.</p>
2. 변화가 느슨함	<p>A. 볼트와 너트가 느슨함.</p>	<p>A. 설치지침에 따라 볼트와 너트를 조임.</p>
3. 세정, 비데 시 전혀 물이 나오지 않음	<p>A. 사용자를 감지 못함. B. 급수밸브가 닫김. C. 필터가 막힘. D. 이상 조치 모두 효과없음.</p>	<p>A. 앉은 자세 조정, 피부와 변좌 사이 바지 등 격리물이 없어야 함. B. 전원을 끄고 급수고장을 해결한 후 다시 전원을 공급함. C. “세척필터” 부분 참고. D. KOHLER서비스 센터를 연락함.</p>
4. 야간램프 어두움	<p>A. 주위 광선 밝음야 B. 간램프가 꺼짐.</p>	<p>A. 주위 광선이 어두워진후 야간램프 점등여부 확인. B. 본 메뉴얼중 [A-정지]사용 방법을 참고하여 야간램드 점등.</p>
5. 변화가 따뜻해지지 않음	<p>A. 가열기능 꺼짐 B. 절전모드로 설정</p>	<p>A. 본 메뉴얼중 [J-변좌온도] 사용 방법을 참고하여 온도 설정. B. 본 메뉴얼중 [J-변좌온도] 사용 방법을 참고하여 절전모드 취소.</p>

고장진단(계속)		
청결기능		
현상	고장진단	조치
6. 물흐름이 없음.	A. 급수밸브가 닫김. B. 착좌센서가 사용자 감지 되지 않음.	A. 급수밸브를 열어줌. B. “기능테스트” 부분에서 변화 활성화 정보 확인후 실시
7. 물의 세기가 약함.	A. 급수 호스 내부의 걸음망이 이물질로 막혀 있음. B. 수도압 부족.	A. “세척필터” 부분 참고. B. 사용수압을 원하는 수압으로 조절.
8. 세정완료전 노즐에서 세정수가 나오지 않음.	A. 세정기능 연속 5분간 동작 후 세정기능 자동 정지 됨. B. 사용자 감지 되지 않음.	A. 필요시 다시 한번 세정버튼을 눌러 작동시킴. B. “기능테스트” 부분에서 변화 활성화 정보 확인후 실시
9. 세정 또는 비데 동작 중 노즐 옆에서 연속해서 물이 나온다.	A. 제품 내부의 과압 안전변에서 물이 나옴.	A. 정상적인 현상임.
10. 착석시 물이 노즐로 흘러나옴.	A. 장시간 사용하지 않을 경우 사용전 자동으로 노즐내부 잔여물을 내보냄.	A. 정상적인 현상임.
소프트 개폐		
현상	고장진단	조치
11. 변좌와 변좌커버가 닫히는 속도는 여름과 겨울철에 틀림.	A. 실온 변화로 생신 차이임.	A. 정상적인 현상임.
변좌 감지		
현상	고장진단	조치
12. 미 사용시 세척 버튼을 누를 경우 세척 기능이 작동 됨.	A. 착좌센서가 물체에 의해 가려졌거나 변좌가 젖어 있음.	A. 착좌 센서부 물을 닦아 내거나 이물질 제거 시킴.
13. 착좌 후 세척기능 동작 안함.	A. 현재 앉은 자세에서 인체 감지 불가.	A. 자세 바뀌서 재시도.

고장진단(계속)		
건조 기능		
현상	고장진단	조치
14. 사용과정에 건조 팬 작동 멈춤.	A. 건조기능을 연속 4분간 사용 후 팬 자동 멈춤.	A. 필요시 건조 버튼 다시 눌러 줌.
탈취 기능		
현상	고장진단	조치
15. 탈취 팬 작동 정지.	A. 사용자 감지 되지 않음. B. 정지버튼 오동작	A. “기능테스트” 부분에서 변화 활성화 정보 확인후 실시 B. “사용방법” 부분에서 변화 활성화 정보 확인후 실시
16. 악취 제거 충분하지 않음.	A. 탈취 필터 과다사용으로 효력상실. B. 어떤 사람은 냄새에 대해 특별히 민감함.	A. 탈취 필터 교체 함. B. 무
기타		
현상	고장진단	조치
17. 제품이 느슨 함.	A. 제품의 고정 플레이트부 나사 풀림.	A. 고정 플레이트 나사 조임